

TERVBER		TERVEZŐ - BERUHÁZÓ KFT. Szolnok , Ságvári E. krt. 4. Tel.:56/421-820 Fax.:56/515-036	Munkaszám: TB-8/2005
Munka megnevezése:	TÖRÖKSZENTMIKLÓS TELEPÜLÉSRENDEZÉSI TERV KÖZLEKEDÉSFEJLESZTÉSI TERVE		Tervfajta: REND. TERV
Munkarész:	MEGLÉVŐ CSOMÓPONT KIALAKÍTÁSOK		Lépték: M = 1 : 100
Rajz megnevezése:	HELYSZÍNRAJZ ÉS FORGALMI ÁBRA		Rajzszám: KÖZL - 3
Ügyvezető:	Tervező:	K1d-1/16-0013 K2-2/16-0013	Tervező:
HAINFAHRT MÁRTON	NAGY DÉNES	HALÁSZ ISTVÁN	K2-2/16-0598 Kelt: 2005. 09.

Helyszínrajz
(meglévő állapot)
M = 1 : 2000

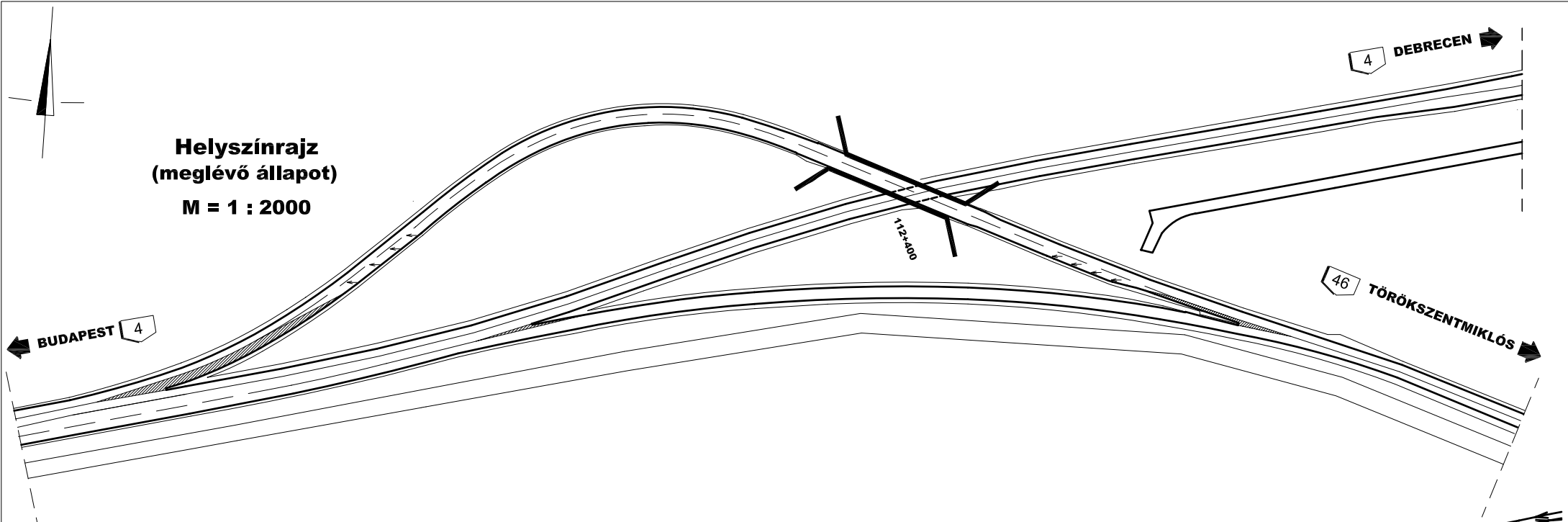

Forgalmi irányok

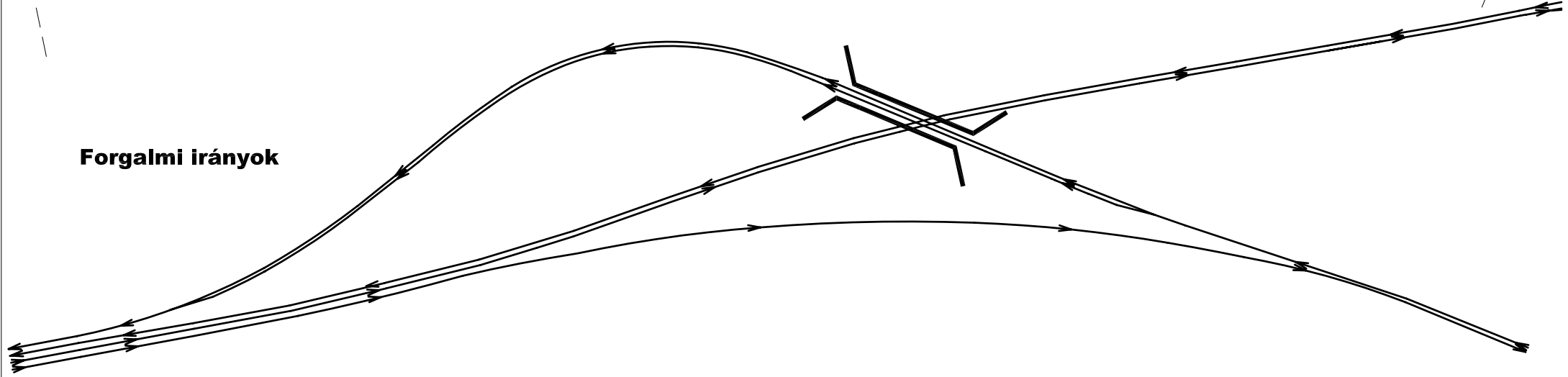

Helyszínrajz (meglévő állapot)

M = 1 : 2000

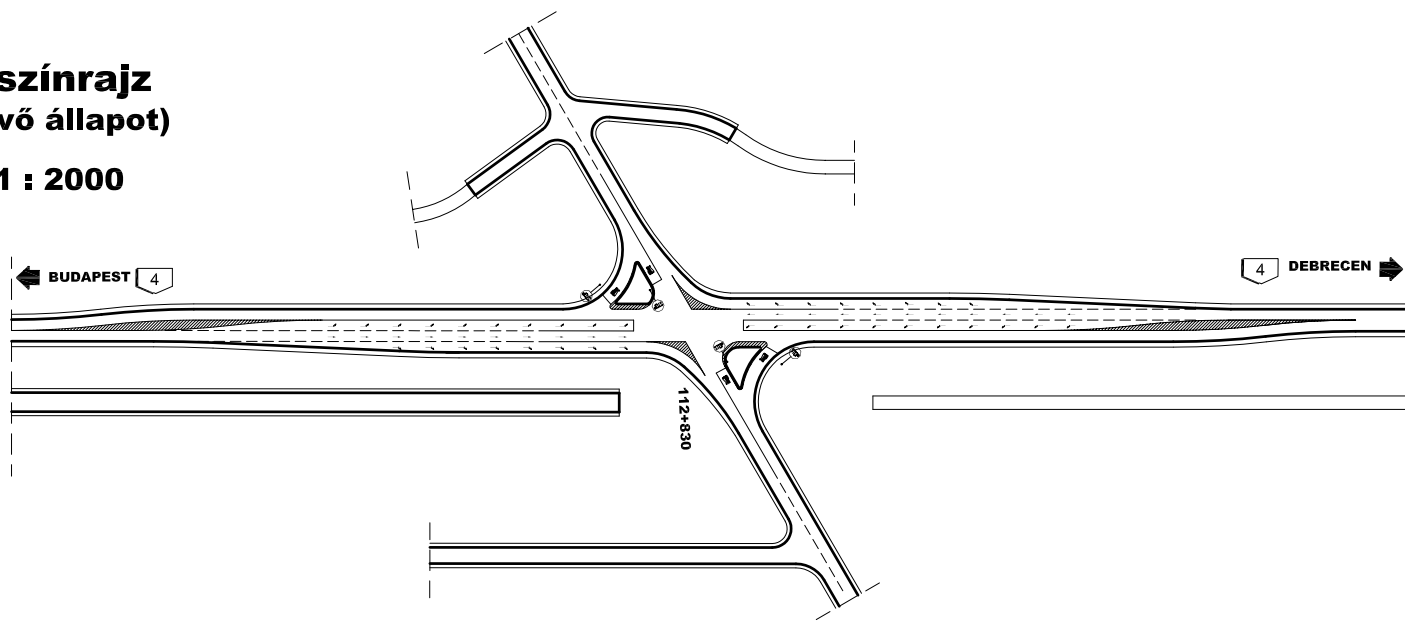

Forgalmi irányok

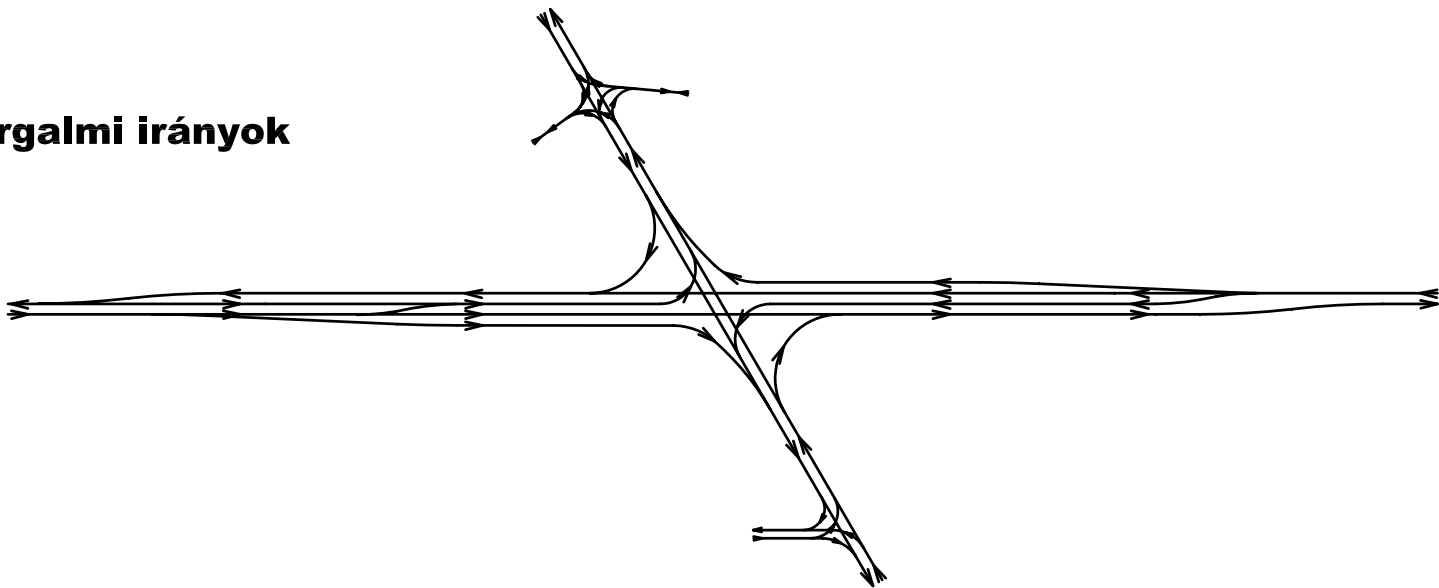

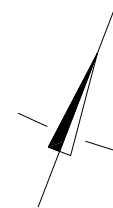

**Helyszínrajz
(meglévő állapot)**
M = 1 : 2000

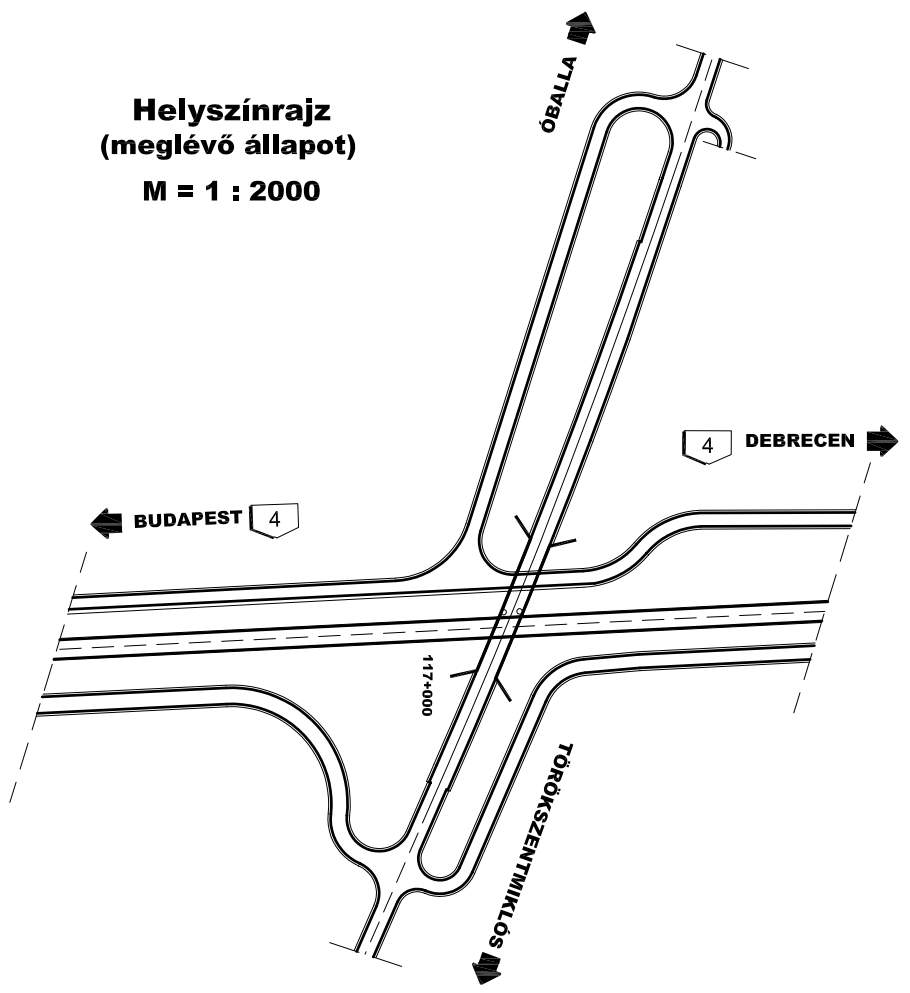

Forgalmi irányok

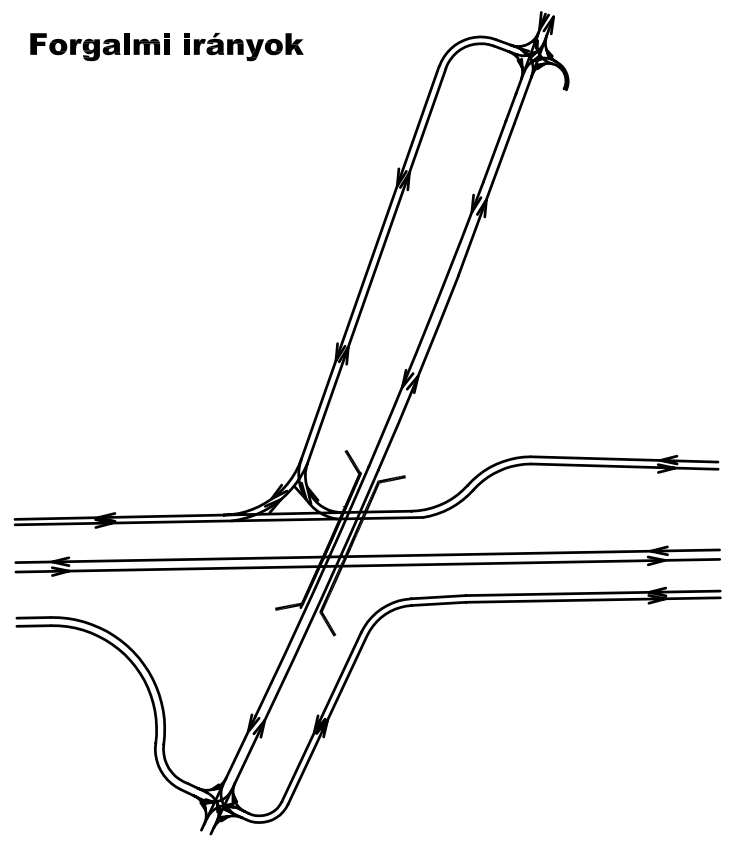

TERVBER		TERVEZŐ - BERUHÁZÓ KFT. Szolnok , Ságvári E. krt. 4. Tel.:56/421-820 Fax.:56/515-036		Munkaszám: TB-8/2005
Munka megnevezése: TÖRÖKSZENTMIKLÓS TELEPÜLÉSRENDEZÉSI TERV KÖZLEKEDÉSFEJLESZTÉSI TERVE				Tervfajta: REND. TERV
Munkarész: TERVEZETT CSOMÓPONT KIALAKÍTÁSOK				Lépték: M = 1 : 100
Rajz megnevezése: HELYSZÍNRAJZ ÉS FORGALMI ÁBRA				Rajzszám: KÖZL - 4
Ügyvezető: HAINFAHRT MÁRTON	Tervező: NAGY DÉNES	K1d-1/16-0013 K2-2/16-0013	Tervező: HALÁSZ ISTVÁN	Kelt: 2005. 09.
		K2-2/16-0598		

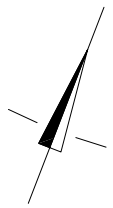

**Helyszínrajz
(tervezett)**

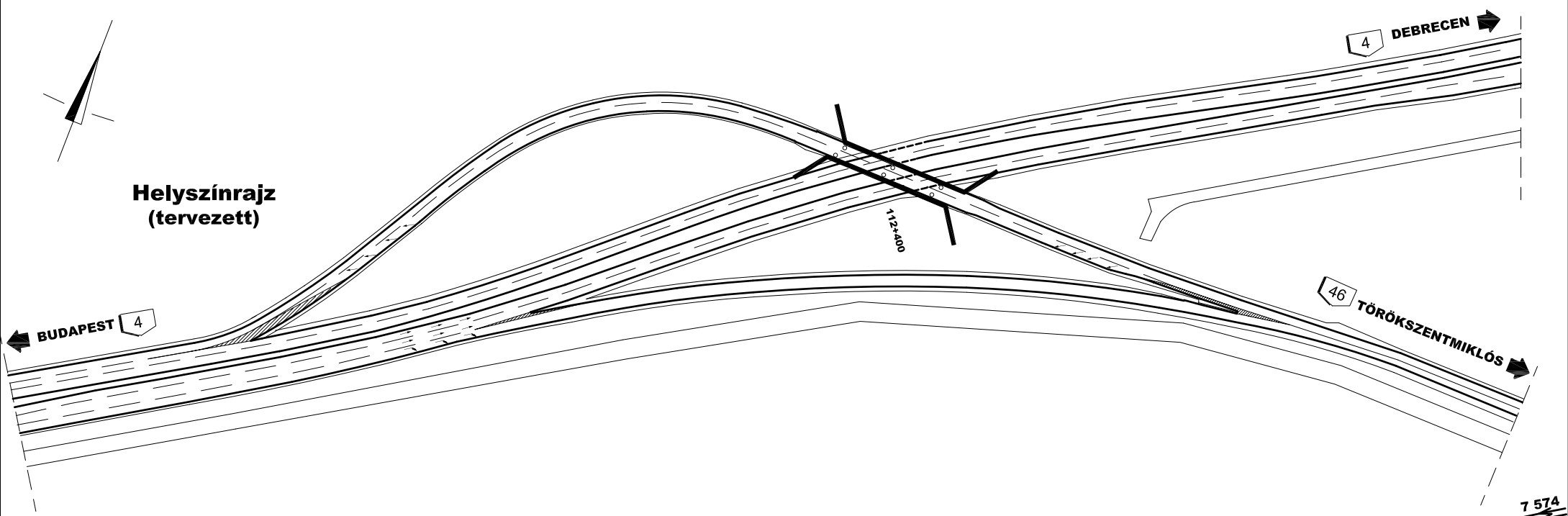

**Forgalmi irányok
J/nap
(2020. évre)**

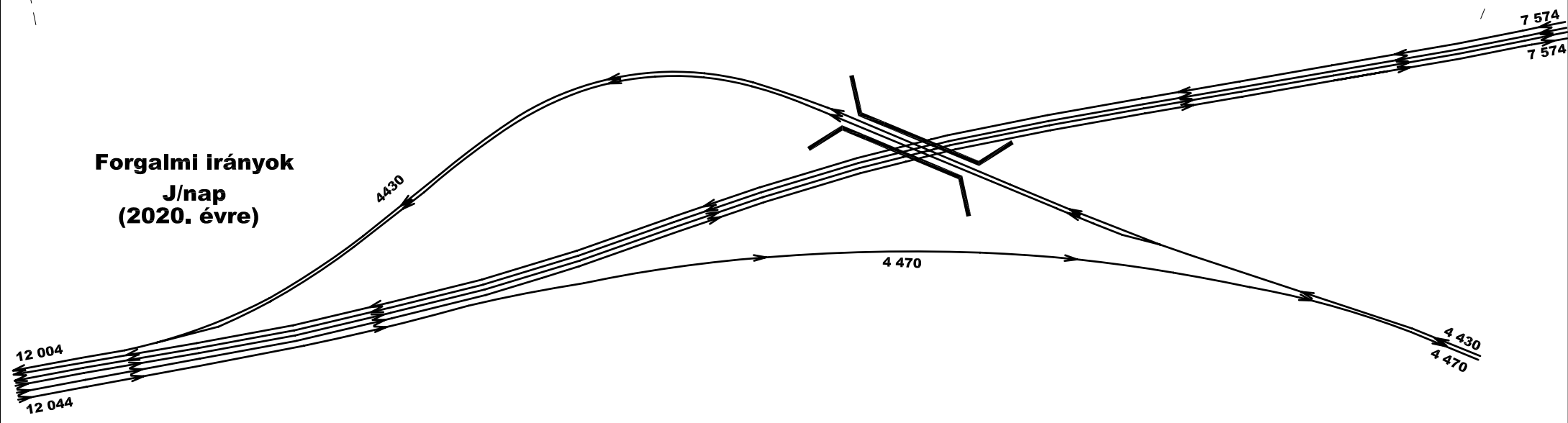

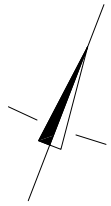

Helyszínrajz (tervezett)

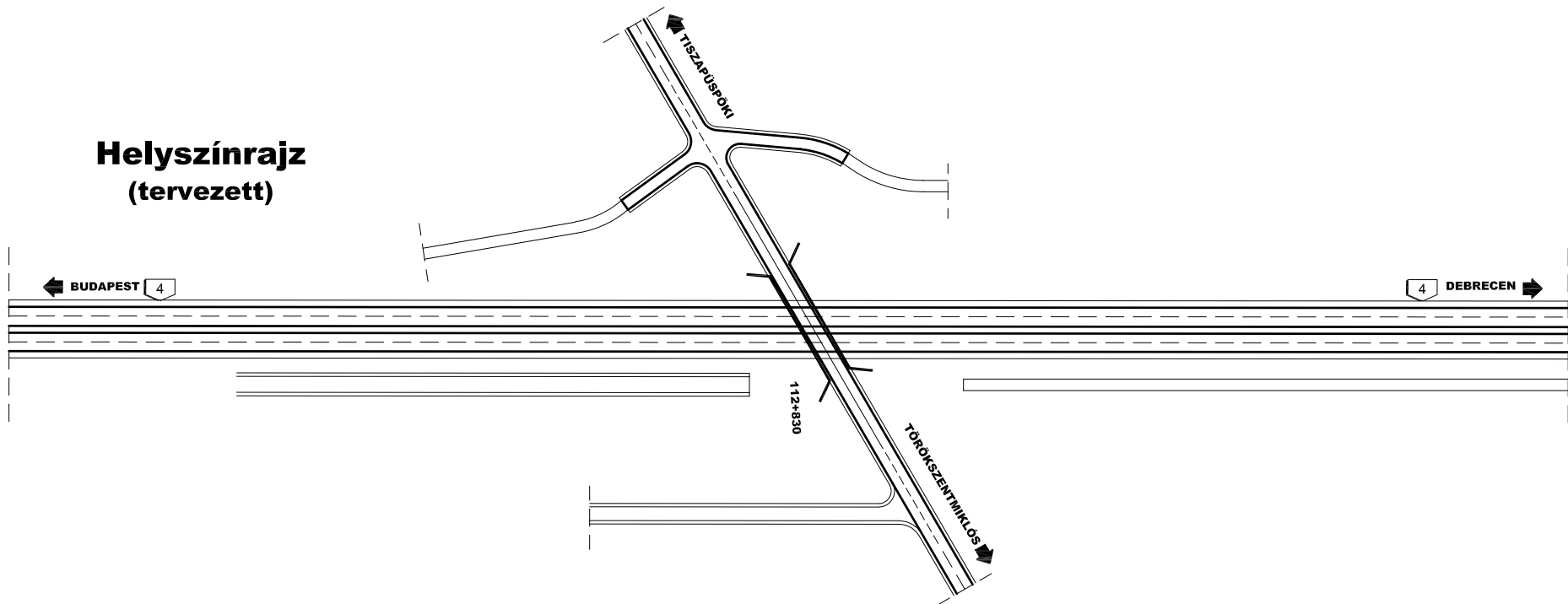

Forgalmi ábra J/nap (2020. évre)

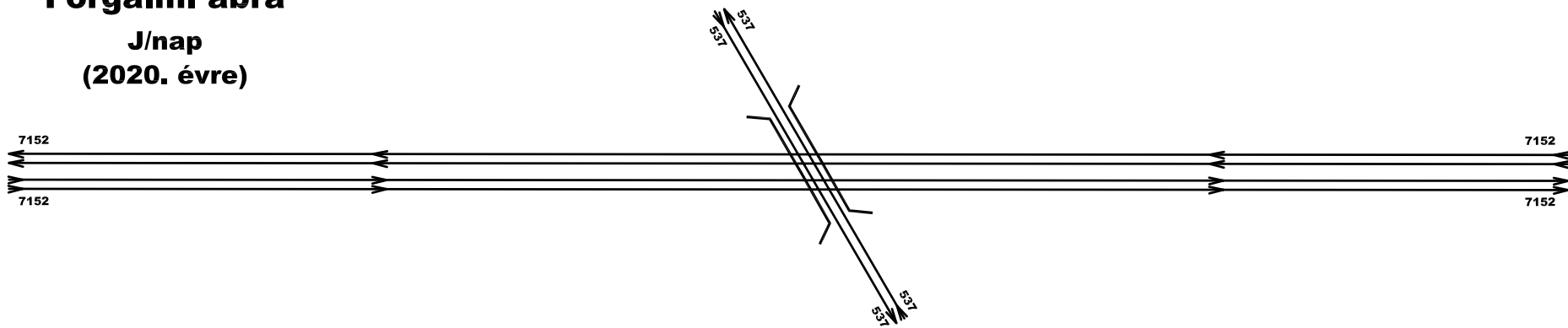

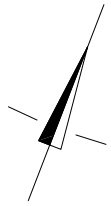

Helyszínrajz (tervezett)

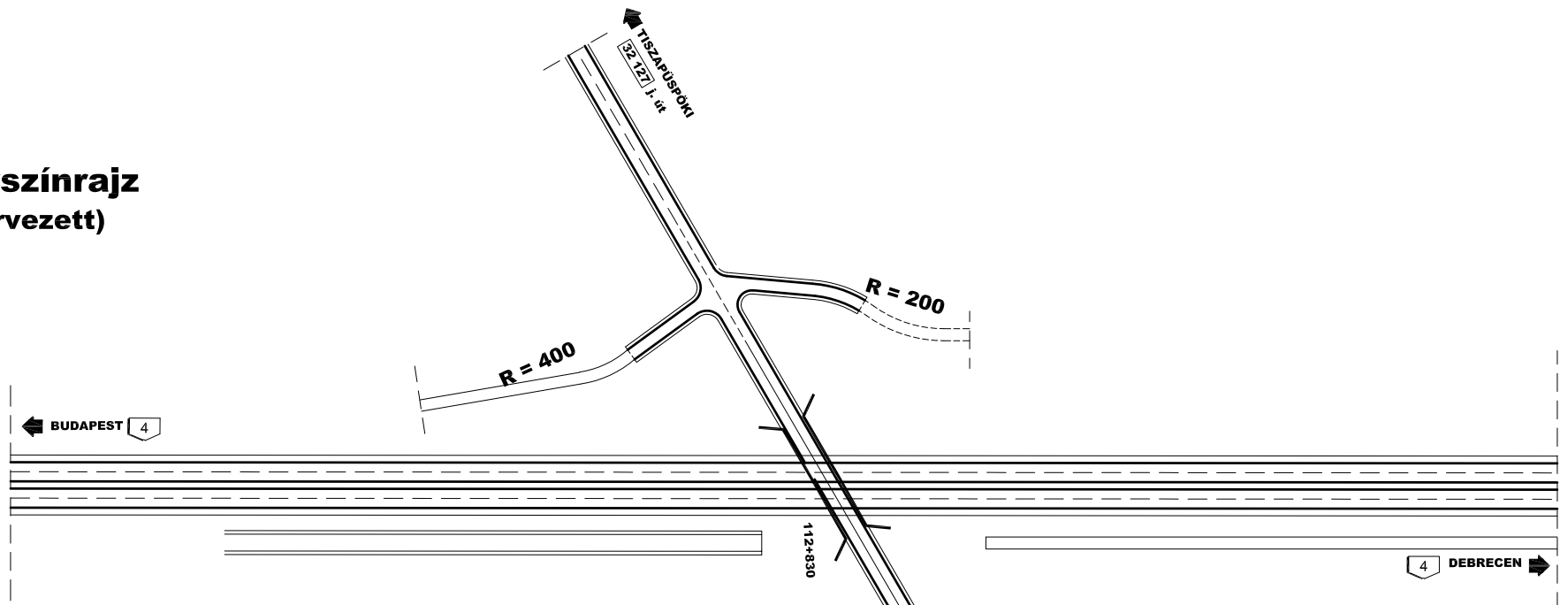

Forgalmi ábra J/nap (2020. évre)

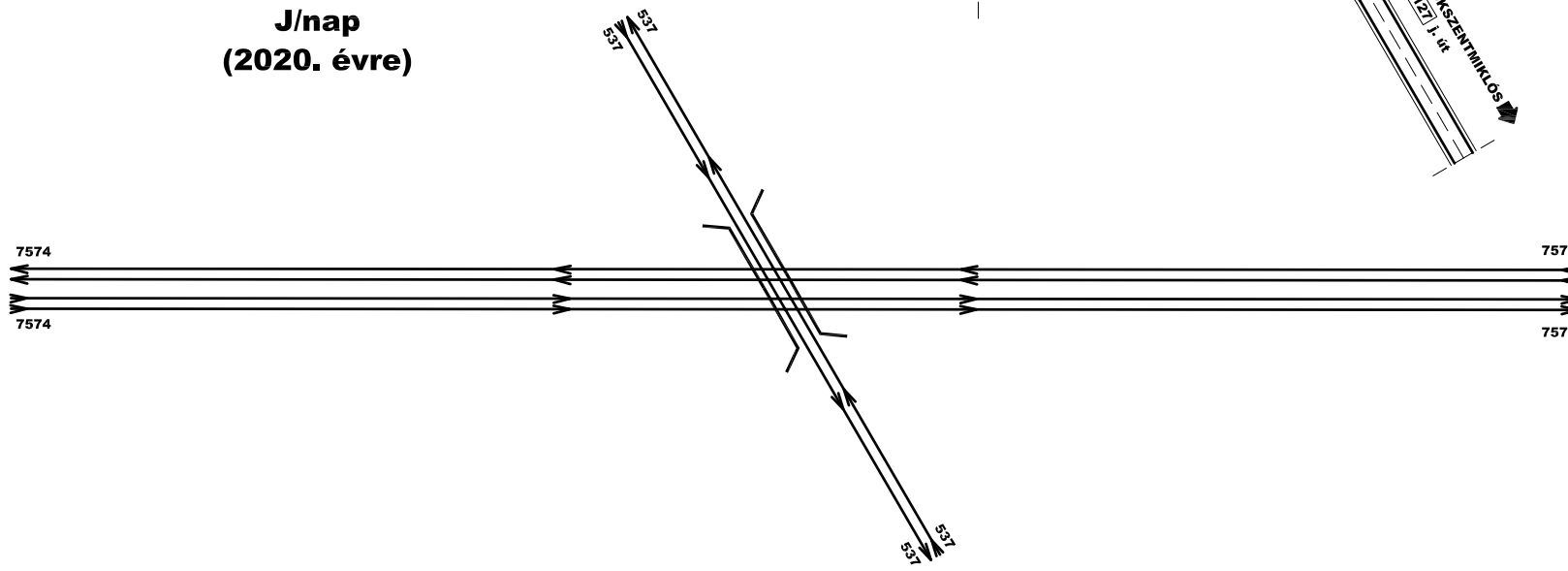

Körforgalmú csomópontok helyszínrajzi kialakítása

